

MANUAL FÖR VÄGGMONTERAD AC



## Introduktion

### VÄNLIGEN NOTERA.

Kasta inte något emballage förrän installationen av luftkonditioneringen är klar.

Kontrollera efter att du har tagit bort förpackningen att allt innehåll är intakt och komplett. (Se tillbehörslista). Om delar saknas, kontakta din återförsäljare.

Denna luftkonditionering har utformats för att kyla eller värma luften i ett rum och bör endast användas för detta ändamål.

Tillverkaren kan inte hållas ansvarig för egendomsskador eller person- eller djurskador på grund av felaktig installation, reglering och underhåll eller felaktig användning. Denna luftkonditionering innehåller R410A -köldmedium: vid slutet av sin livslängd måste bortskaffandet av denna luftkonditionering ske i enlighet med de strikta reglerna för återvinning av denna produkt, var försiktig under bortskaffandet. Kontakta din lokala myndighet för rådgivning.

Slå inte på förrän du har monterat luftkonditioneringen helt och innan du installerar den i rätt driftläge. Innan apparaten startas, kontrollera att den är korrekt jordad enligt gällande nationella föreskrifter.



Vid användning av elektriska apparater bör grundläggande säkerhetsåtgärder alltid följas:

Placera inte föremål på produkten och låt inte föremål blockera inlopps- eller utloppsöppningarna. Extrem försiktighet bör iakttas när någon produkt används av, eller nära, barn och husdjur, och när produkten lämnas i kontinuerlig drift och utan uppsikt.

Vänligen notera:

Innan du använder produkten, ta bort luftkonditioneringen ur förpackningen och kontrollera att den är i gott skick. Låt inte barn leka med förpackningen, till exempel plastpåsar.

Använd inte någon enhet med en skadad sladd eller kontakt, eller efter att luftkonditioneringen fungerat felaktigt, tappats eller skadats på något sätt. Lämna tillbaka luftkonditioneringen till ett auktoriserat servicecenter för undersökning och reparation för att undvika fara.

- Försök inte reparera eller justera några elektriska eller mekaniska funktioner på denna luftkonditionering eftersom detta kan upphäva garantin. Kontakta din servicetekniker. Använd alltid produkten från en strömkälla med samma spänning, frekvens och märkning som anges på produktens typskylt.

- Denna luftkonditionering är inte avsedd att användas på våta eller fuktiga platser.
- Placera inte luftkonditioneringsapparaten nära en öppen låga, matlagnings- eller uppvärmningsapparater eller varma ytor.
- Låt inte nätsladden hänga över kanten på ett bord eller en bänk. Placera nätsladden långt bort från ett område där den utgör en snubblingsrisk.
- Placera aldrig nätsladden under en matta. Använd inte luftkonditioneringen i områden där bensen, färg eller andra brandfarliga vätskor används eller lagras.
- Utför inte rengöring, underhåll eller service på interna delar förrän luftkonditioneringen har kopplats bort från elnätet.
- Ändra inte säkerhets- eller regleringsanordningarna utan tillstånd och instruktioner från tillverkaren av luftkonditioneringen.
- Dra inte, ta bort eller vrid den elektriska kabeln som är ansluten till luftkonditioneringen, även om den är frånkopplad från elnätet. Undvik långvarig direktkontakt med luftflödet från luftkonditioneringen i ett stängt rum utan ventilation under en längre tid.
- Reparations- eller underhållsarbete måste utföras av en servicetekniker eller av kvalificerade tekniker i enlighet med instruktionerna i detta häfte. Gör inga ändringar på apparaten, eftersom farliga situationer kan skapas, vid ej tillåtna justeringar tar tillverkaren av apparaten inte ansvar för skador eller personskador.
- Denna bruksanvisning är en integrerad del av apparaten och bör därför bevaras noggrant och alltid medfölja apparaten vid överföring till en annan ägare eller användare eller annan installationsingenjör.

## Uppackning

Luftkonditioneringen levereras i en skyddande förpackning och åtföljs av en bruksanvisning. Denna handbok är en integrerad del av luftkonditioneringen och bör därför läsas noggrant och bevaras. När luftkonditioneringen är upppackad, kontrollera att enheten och tillbehörspaketet är kompletta och oskadade.

## Hantering

Var helt medveten om luftkonditioneringens vikt innan du försöker lyfta den. Vidta alla nödvändiga försiktighetsåtgärder för att undvika att skada produkten eller orsaka personskada. Det är lämpligt att endast ta bort förpackningen när luftkonditioneringen har placerats vid installationsplatsen. Ta försiktigt bort de självhäftande remsorna på luftkonditioneringen. Förpackningskomponenter måste kasseras på rätt sätt och inte lämnas inom räckhåll för barn, eftersom de är en potentiell olycksrisk.

## Komponentlista - tillbehör

1. Fästkonsol
2. Fjärrkontroll
3. Fjärrkontrollshållare
4. Dräneringsrör
5. Yttre galler
6. Luftrör av plastark
7. Skruvar
8. Fästsadd för galler
9. Manual
10. Papperssmäll för borring
11. 160 mm ring
12. 150 mm ring

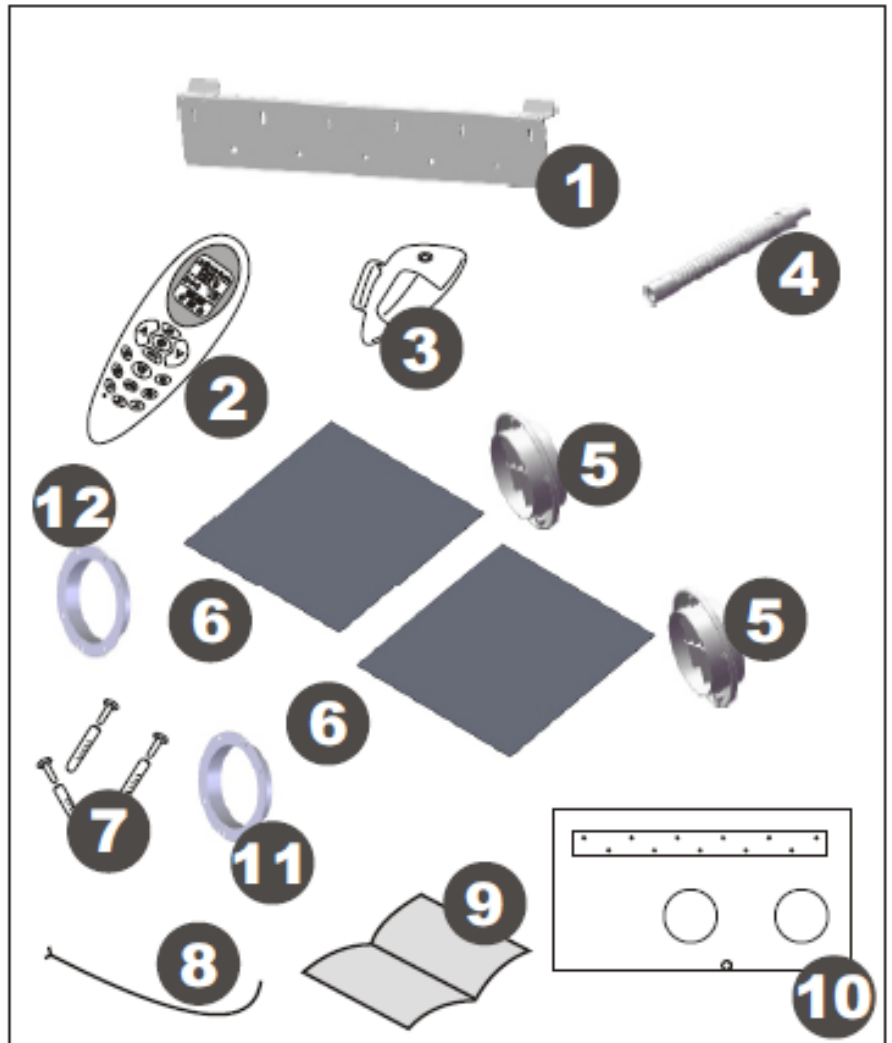

Denna produkt har tillverkats för att uppfylla 2006/95/EG och med ändringarna 92/31/EEC och 93/68/EEC.

Avyttra enheten på ett ansvarsfullt sätt. Ta den till en återvinningsstation eller kontakta din kommun för att säkerställa att enheten slängs på rätt sätt. Annars kan skadliga ämnen spridas i naturen.



## Teknisk specifikation

<b>Kylningskapacitet</b>	3348 W / 11 423 BTU/tim
<b>Uppvärmningskapacitet</b>	3770 W / 12 000 BTU/tim
<b>Elvärmekapacitet</b>	500 W / 1700 BTU/tim
<b>Spänning</b>	230 V
<b>Strömförbrukning uppvärmning nominell</b>	1287 W
<b>Strömförbrukning kylning nominell</b>	1214 W
<b>Ljudnivå (dB A)</b>	50
<b>Drifttemperatursområde</b>	18–30 °C
<b>Luftflöde</b>	450 m <sup>3</sup> /tim
<b>Avfuktningsskapacitet</b>	26,4 L/24 tim
<b>Kylmedium</b>	R410A
<b>GWP</b>	1890
<b>Mått</b>	58 x 100 x 24,5 cm
<b>Nettovikt</b>	47 kg

## Översiktsbild

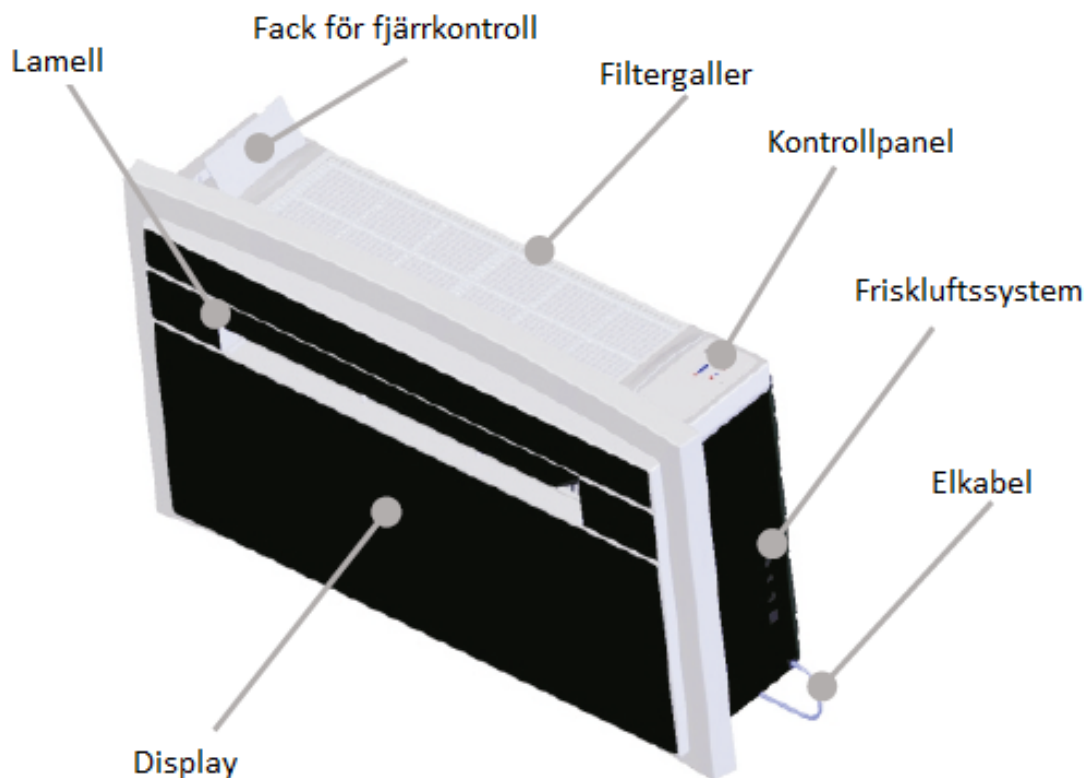

## Detaljbild på displayen

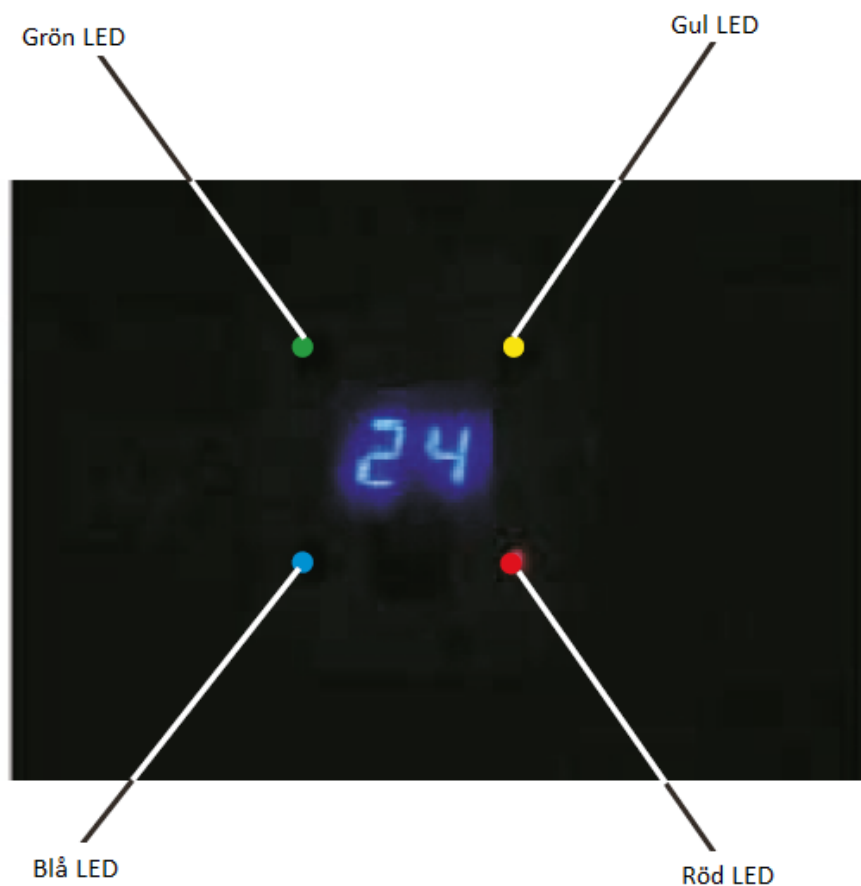

- Grön LED: Kompressorn är på*
- Gul LED: Timerfunktionen är på*
- Blå LED: Nattläget är på*
- Röd LED: strömförsörjning är ansluten*

## Installationsplats

För att bibehålla bästa prestanda, förhindra haverier eller faror, måste du placera enheten korrekt. Följ riktlinjerna och instruktionerna nedan i sin helhet, eftersom underlåtenhet att göra det kan orsaka problem med installationen och enhetens funktionalitet.

- Luftkonditioneringen måste installeras på en yttervägg som har tillgång till utsidan med minst 2 meters fritt avstånd utanför.
- Montera enheten så att fritt utrymme lämnas runt den på så sätt som visas i skissen på nästa sida.
- Säkerställ att väggen enheten ska monteras på är stabil och kraftig nog att klara av dess fulla vikt (47 kg).

Efter detta kontrollerats och förberetts, säkerställ att väggen kan borraras genom utan risk för att skada rör, kablar eller dylikt som kan sitta i väggen. Se på samma sätt till att inget på utsidan av väggen sitter i vägen för installationen.

## Installationsmall

Fäst mallen på väggen när följande riktlinjer har kontrollerats noggrant.

- Borra inte några hål förrän du är helt säker på att det inte finns några hinder i det du vill borra och det finns inga hinder som kan döljas av väggens konstruktion, till exempel: elektriska ledningar, vatten- eller gasrör, bärande överliggare eller balkar.
- Se till att ett vattenpass används, eftersom luftkonditioneringen måste vara helt rak.
- Följ monteringsanvisningar

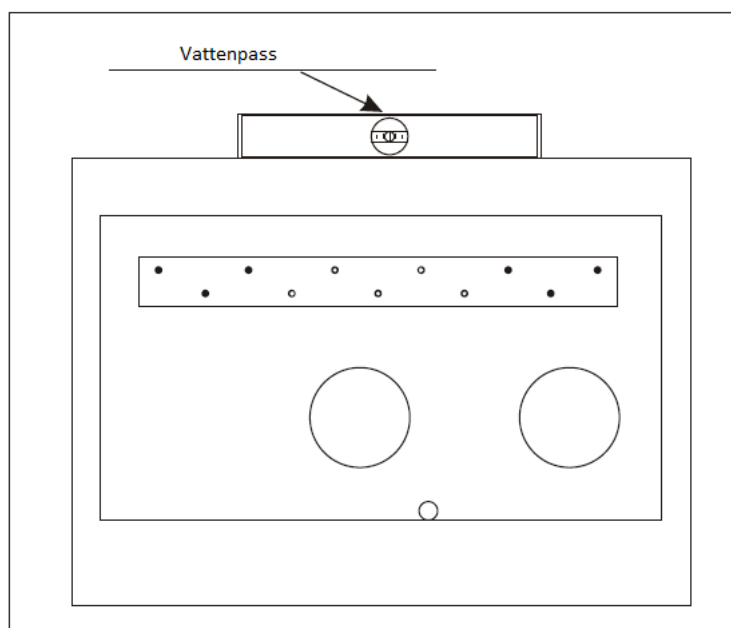
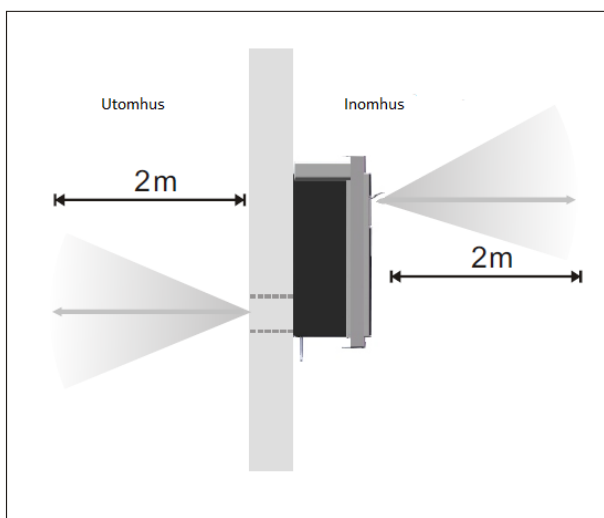

*Installationsmall*

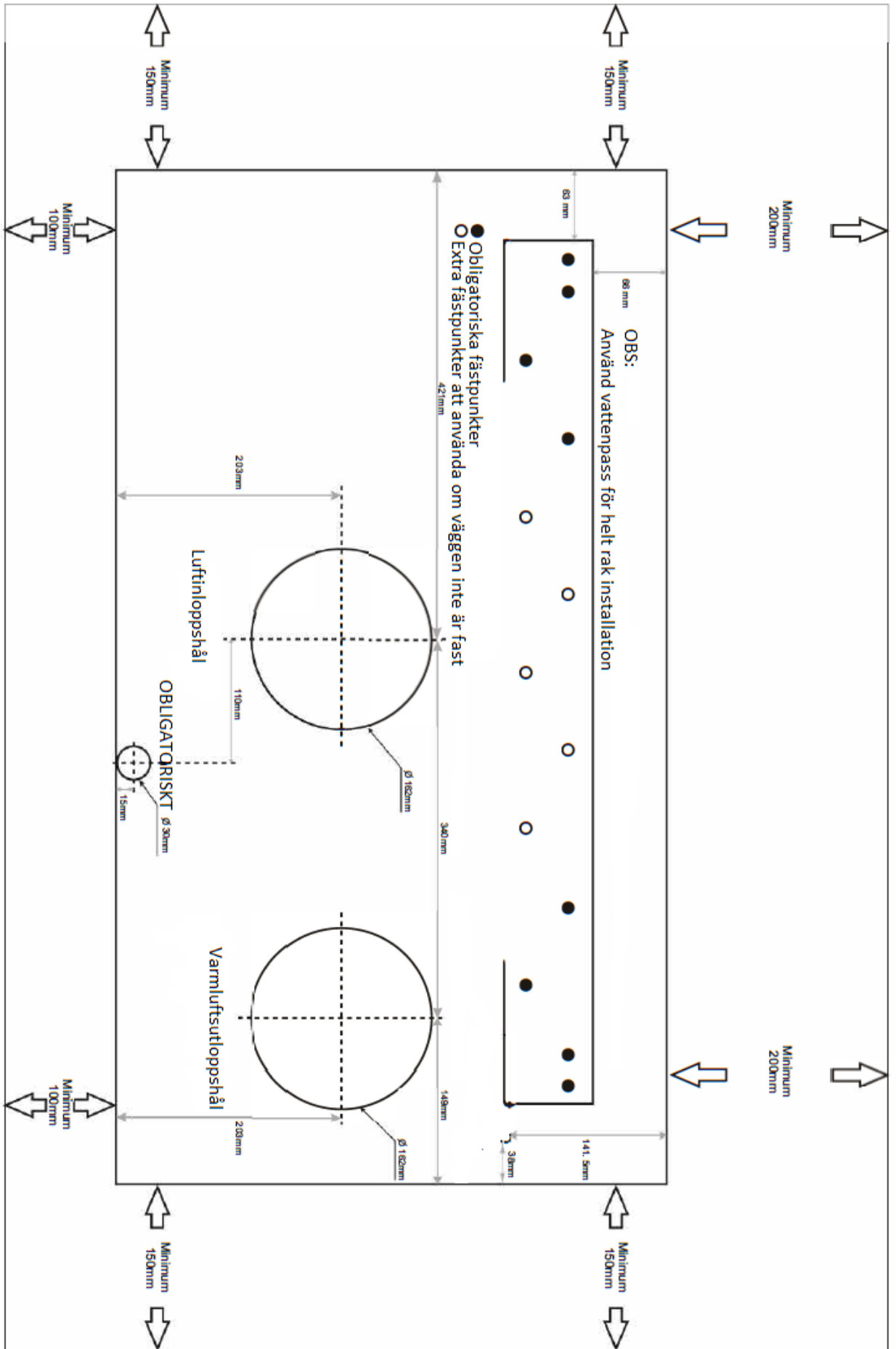



## Borra i väggen

Observera: Om du borrar hålen ovanför bottenvåningen, se till att området nedanför har säkrats och medan hålen borrar är det området övervakat tills borrningen har slutförts.

## In- och utloppshål

- Denna åtgärd bör utföras med rätt verktyg (diamantspets eller kärnbormaskin med högt vridmoment och justerbar rotationshastighet).
- Fäst mallen på väggen och var noga med att kontrollera avståndet från golvet eller taket och håll mallen vågrät med hjälp av ett vattenpass.
- Använd en pilotborr för att markera mitten av varje hål som ska borrar. Använd ett kärnborrhuvud med en diameter på 162 mm för att borra de två hålen för in- och utlopp av luften.

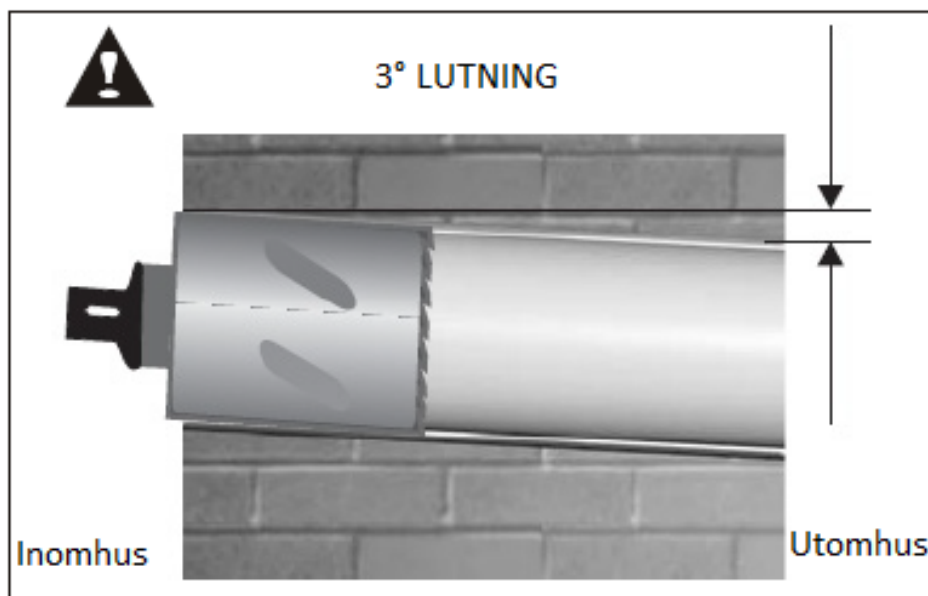

## Dräneringshål

Denna luftkonditionering har två olika system för att tömma kondensvatten automatiskt, System A eller B. Innan installationen, välj vilket system som är lämpligt för din installation. Läs följande instruktioner noga:

Borra ett hål genom väggen med en diameter på 30 mm på den plats som visas i pappersmallen. Dränering sker genom gravitation. Därför är det avgörande för dräneringsröret att ha en minsta nedåtgående lutning på minst 3 grader. Anslut dräneringsröret (från gummiterminalen) till luftkonditioneringen (baksidan) efter att du kopplat bort den svarta gummikoppen (se bild nedan). Med den här metoden kan du tömma kondensvatten till en lämplig plats/behållare för att inte orsaka några problem för dina grannar. Om du använder System A, koppla inte bort den svarta gummikoppen från System B, och vice versa om du ansluter via System B. System B minskar risken för fryst vatten i dräneringsröret vid kalla omgivningstemperaturer då det kan anslutas helt vertikalt nedåt.

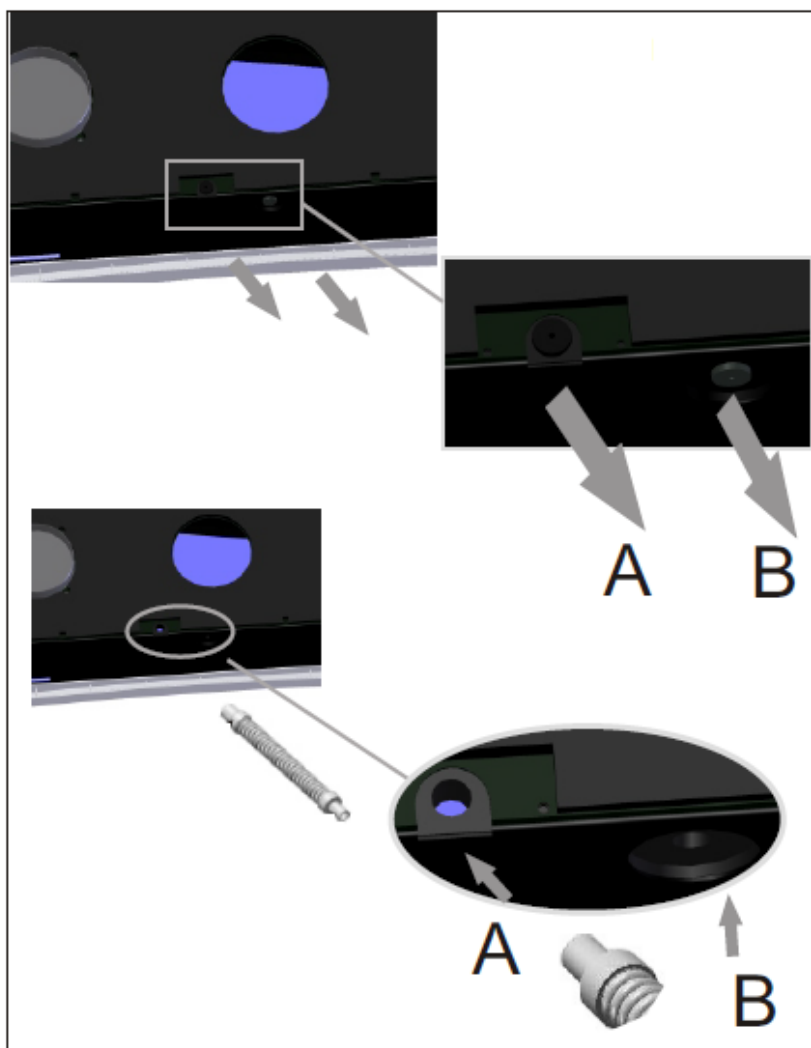

## Montera fästet

- Borra hålen för förankring av fästet på väggen med företrädesvis de 6 hålen som visas i svart på pappersmallen. Om väggen inte är tillräckligt robust är det lämpligt att använda extra ankarbultar i de hål som visas i grått på pappersmallen.
- De medföljande ankarbultarna kräver 8 mm hål; väggen bör inspekteras för att avgöra om bultarna är användbara eller om det är nödvändigt att använda en annan förankring. Tillverkaren ansvarar inte för underskattning av förankringens strukturella hållbarhet vid installationen.

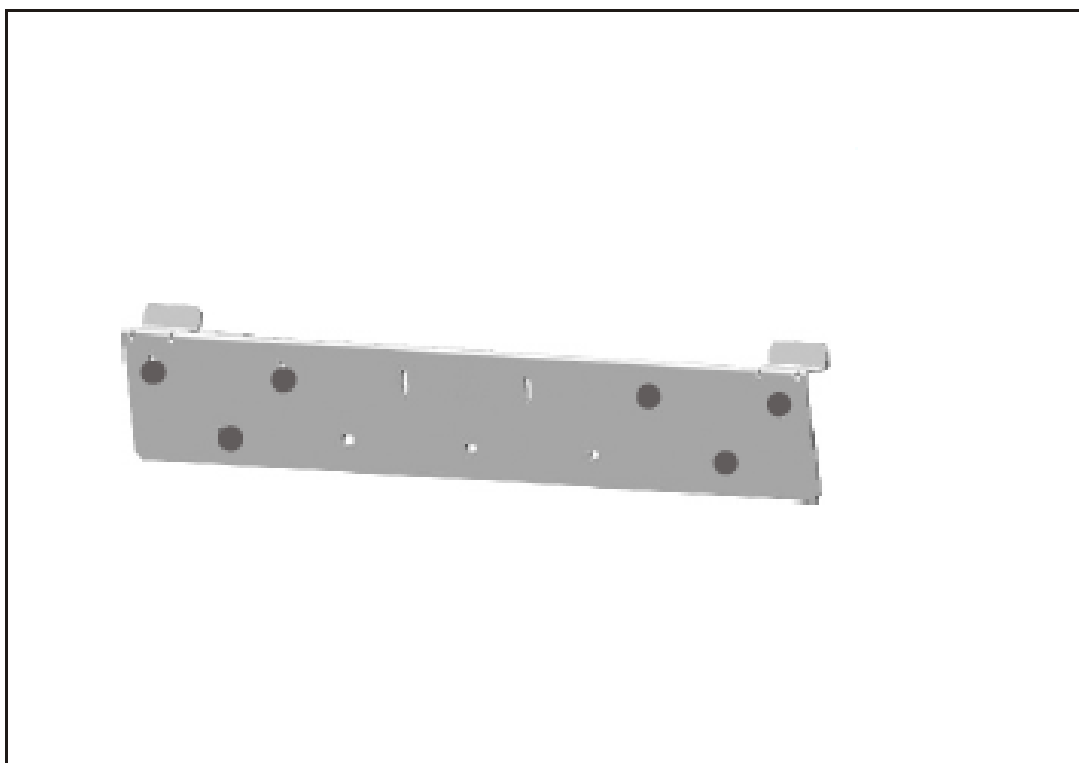

## Installation av in- och utloppsrör

- Efter borring av hålen måste plastarket som medföljer enheten monteras genom dem.
- Mät väggens djup och skär det medföljande plastarket därefter.
- Rulla arket och sätt in det i hålet, var uppmärksam på foglinjen, som alltid måste vara uppåt. Kom ihåg att arket måste ha samma lutning som hålen (minst 3 °).
- För in arken i hålen (se bild på nästa sida).

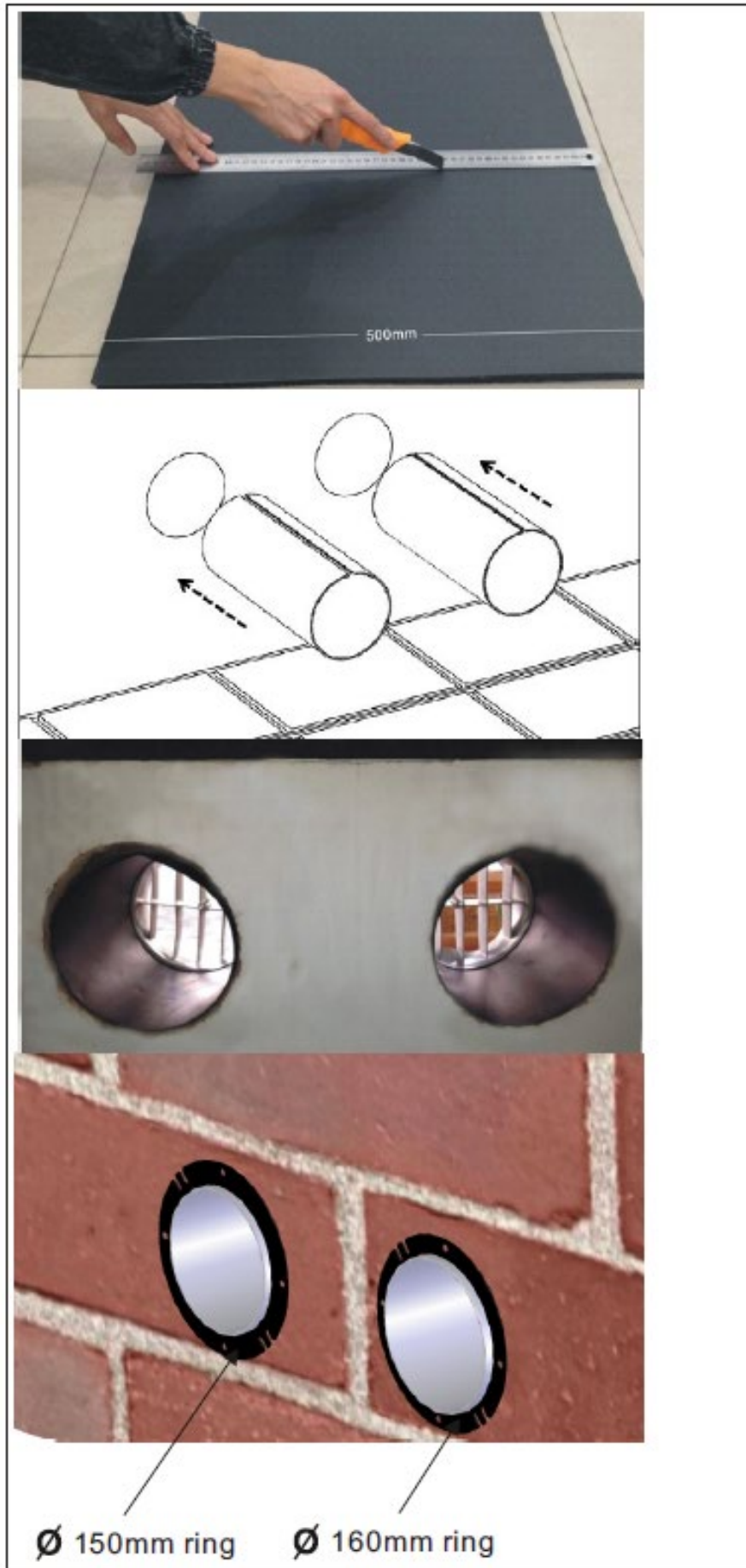

## Fästa galler

Gör så här för att fästa de två yttre gallren; bekanta dig först med monteringen av gallret på röret innan installationen. För in sladdarna genom mitten av gallret. Ett galler passar på utsidan av röret och det större passar inuti. Luftutmatningen är det större hålet och gallret passar därför på utsidan av luftutmatningsröret. För in den medföljande sladden i hålet. Vik det yttre gallret till hälften och ta tag i sladden med din fria hand. För in armen inuti röret med gallret och skjut hela vägen utåt. Låt gallret vika ut och dra sladden mot dig. Ett galler passar på utsidan av röret och det andra passar på insidan. Med lite tålamod och manipulation passar de två gallren i båda ändarna av rören. Ta tag i sladden, sätt in fingrarna mellan fenorna och dra gallret mot dig tills det glider ordentligt i röret, håll fenorna i vertikalt läge.

Om det externa gallret är tillgängligt, för att förhindra dess borttagning, rekommenderas det att fästa det på väggen med väggproppar och skruvar med en diameter på 6 mm. Dra åt sladden och fäst den i bucklan på de inre flänsarna.

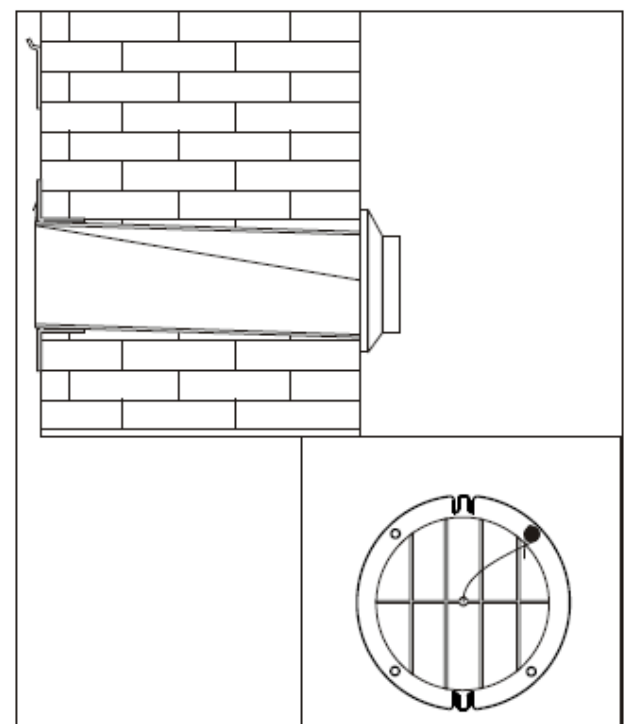
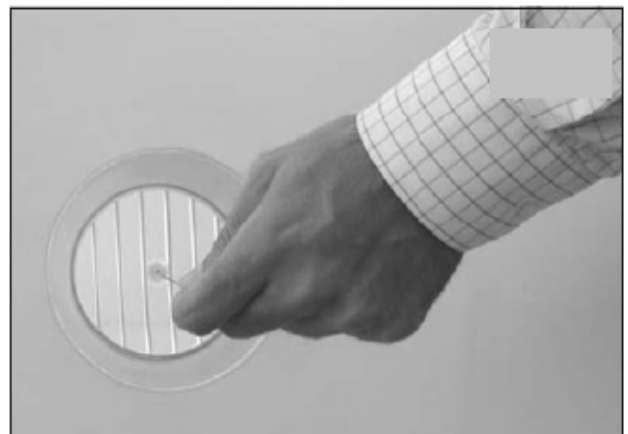

## Montera enheten på fästet

Efter att du har kontrollerat igen att fästet är ordentligt fastsatt på väggen och att alla nödvändiga förberedelser för elektrisk anslutning och kondensavlopp har gjorts, fäst luftkonditioneringen på dess stödfäste. Lyft upp den genom att hålla i sidorna i botten. Luta luftkonditioneringen något mot dig för att underlätta att fästa den på fästet. Luftkonditioneringen kan nu skjutas fast mot väggen. Inspektera installationen noggrant för att se till att den isolerande bakpanelen sitter ordentligt mot väggen och att det inte finns några sprickor på baksidan av luftkonditioneringen och att de två plasthalvcirkelarna på enhetens baksida är placerade inuti de två plastslangarna i väggen.

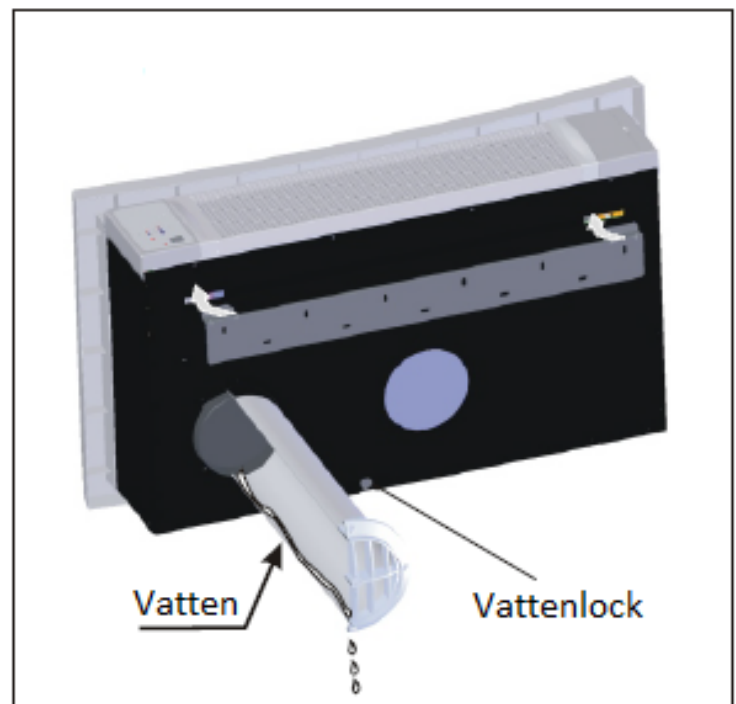
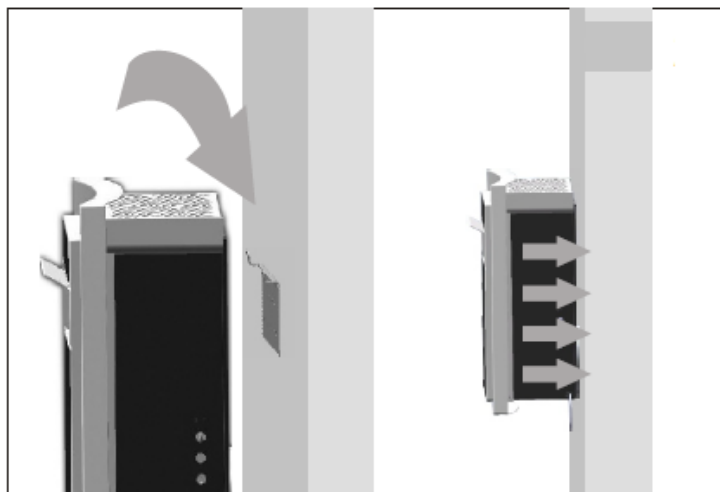
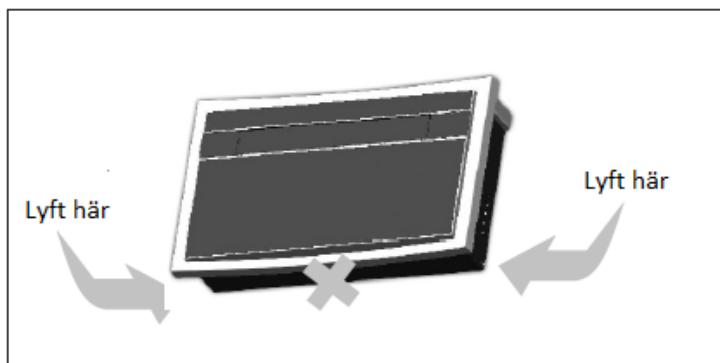

## Användning



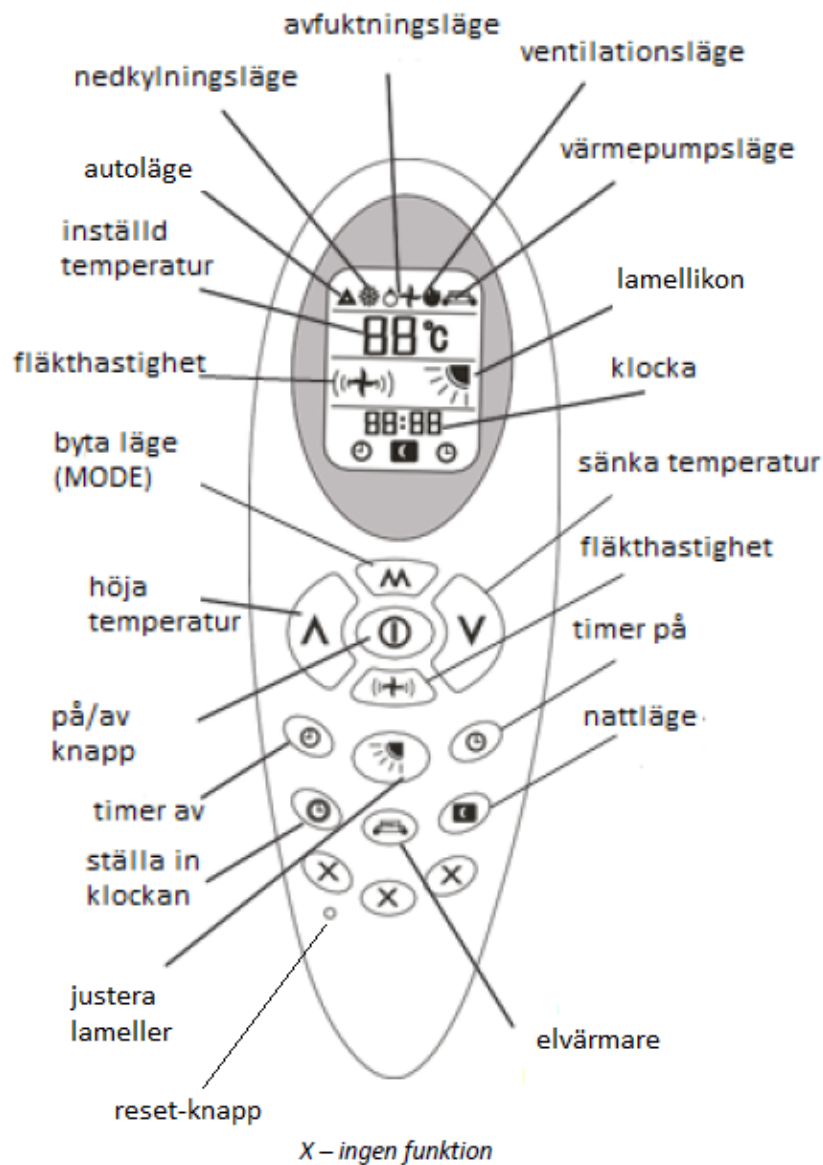

### Översiktsbild fjärrkontroll



*Fjärrkontrollen drivs av två AAA-batterier, om den fungerar dåligt eller helt slutar skicka signaler är det dags att byta batterier. Batteriluckan sitter bakpå fjärrkontrollen.*



## Värmepumpsäge

<b>1</b>		Tryck på på/av knappen för att starta enheten.
<b>2</b>		Tryck på "M" (MODE) knappen för att växla till och välja värmepumpsäge
<b>3</b>		Ställ in önskad temperatur mellan 18 °C och 30 °C.
<b>4</b>		Tryck på knappen för fläkthastighet för att växla mellan låg, medium, hög eller automatisk hastighet.
<b>5</b>		Tryck på på/av knappen för att stänga av enheten. När du startar enheten igen går den automatiskt in i samma läge.







## Nedkylningsläge



<b>1</b>		Tryck på på/av knappen för att starta enheten.
<b>2</b>		Tryck på "M" (MODE) för att växla till och välja nedkylningsläget.
<b>3</b>		Ställ in önskad temperatur mellan 18 °C och 30 °C.
<b>4</b>		Tryck på knappen för fläkthastighet för att växla mellan låg, medium, hög eller automatisk hastighet.
<b>5</b>		Tryck på på/av knappen för att stänga av enheten. När du startar enheten igen går den automatiskt in i samma läge.



## Avfuktningläge

<b>1</b>		Tryck på på/av knappen för att starta enheten.
<b>2</b>		Tryck på "M" (MODE) knappen för att växla till och välja avfuktningläget.
<b>3</b>		Ställ in önskad temperatur mellan 18 °C och 30 °C.
<b>4</b>		Det går inte att ställa in fläkthastigheten i detta driftläge.
<b>5</b>		Tryck på på/av knappen för att stänga av enheten. När du startar enheten igen går den automatiskt in i samma läge.









## Ventilationsläge

<b>1</b>		Tryck på på/av knappen för att starta enheten.
<b>2</b>		Tryck på "M" (MODE) knappen för att växla till och välja ventilationsläget.
<b>3</b>		Ställ in önskad temperatur mellan 18 °C och 30 °C.
<b>4</b>		Tryck på knappen för fläkthastighet för att växla mellan låg, medium, hög eller automatisk hastighet.
<b>5</b>		Tryck på på/av knappen för att stänga av enheten. När du startar enheten igen går den automatiskt in i samma läge.



## Nattläge

<b>1</b>		Tryck på på/av knappen för att starta enheten.
<b>2</b>		Tryck på "M" (MODE) knappen för att välja önskat läge.
<b>3</b>		Tryck på knappen för nattläge för att aktivera eller inaktivera nattläget.
<b>4</b>		Ställ in önskad temperatur mellan 18 °C och 30 °C.
<b>5</b>		Nattläget ställer in fläkten på låg hastighet automatiskt, du kan inte växla mellan olika hastigheter när nattläget är aktivt.
<b>6</b>		Tryck på på/av knappen för att stänga av enheten. När du startar enheten igen går den automatiskt in i samma läge.

## Auto-läge



- |   |  |  |
|---|--|--|
| 1 |  | Tryck på på/av knappen för att starta enheten.   |
| 2 |  | Tryck på "M" (MODE) knappen för att växla till och välja auto-läget.   |
| 3 |  | Du kan inte ställa in temperatur manuellt när auto-läget är igång.   |
| 4 |  | Tryck på knappen för fläkthastighet för att växla mellan låg, medium, hög eller automatisk hastighet.              |
| 5 |  | Tryck på på/av knappen för att stänga av enheten. När du startar enheten igen går den automatiskt in i samma läge. |

*I autoläge hanterar maskinen kompressorn, värmepumpen och fläkthastigheten helt automatiskt genom att jämföra inställd temperatur med inomhustemperaturen enligt tabell A.*



*Vid automatisk fläkthastighet ställs rätt ventilation in enligt temperaturskillnaden mellan den inställda temperaturen och omgivningstemperaturen.*

Tabell A

Inre temperatur	$T \leq 20^{\circ}\text{C}$	$20^{\circ}\text{C} < T < 25^{\circ}\text{C}$	$T \geq 25^{\circ}\text{C}$
Aktivt driftsläge	Värmepump o ventilation	Avfuktning o ventilation	Nedkylning
Inställd temp.	20°C	22°C	25°C



## Timer för att stänga av enheten

- |          |   |   |
|----------|---|---|
| <b>1</b> |    | Tryck på på/av knappen för att starta enheten.  |
| <b>2</b> |    | Tryck på "M" (MODE) knappen för att välja önskat läge.  |
| <b>3</b> |    | Ställ in önskad temperatur mellan 18 °C och 30 °C.  |
| <b>4</b> |    | Tryck på knappen för fläkthastighet för att växla mellan låg, medium, hög eller automatisk hastighet. |
| <b>5</b> |  | Tryck på timer av-knappen för att ställa in tiden när maskinen ska stängas av.                        |
| <b>6</b> |  | Tryck på upp/ned-knapparna för att justera tiden för när maskinen ska stängas av.                     |
| <b>7</b> |  | Tryck på timer av-knappen igen för att bekräfta avstängningstiden.                                    |
| <b>8</b> |  | Tryck på timer-av knappen igen för att stänga av timer funktionen.                                    |



## Timer för att starta enheten

- |          |  |   |
|----------|--|---|
| <b>1</b> |  | Enheten måste vara avstängd.  |
| <b>2</b> |  | Tryck på timer på-knappen för att ställa in tiden när enheten ska startas.    |
| <b>3</b> |  | Tryck på upp/ned-knapparna för att justera tiden för när enheten ska startas. |
| <b>4</b> |  | Tryck på timer på-knappen igen för att bekräfta påslagningstiden.             |
| <b>5</b> |  | Tryck på timer på-knappen igen för att stänga av timer funktionen.            |

## Elvärmare

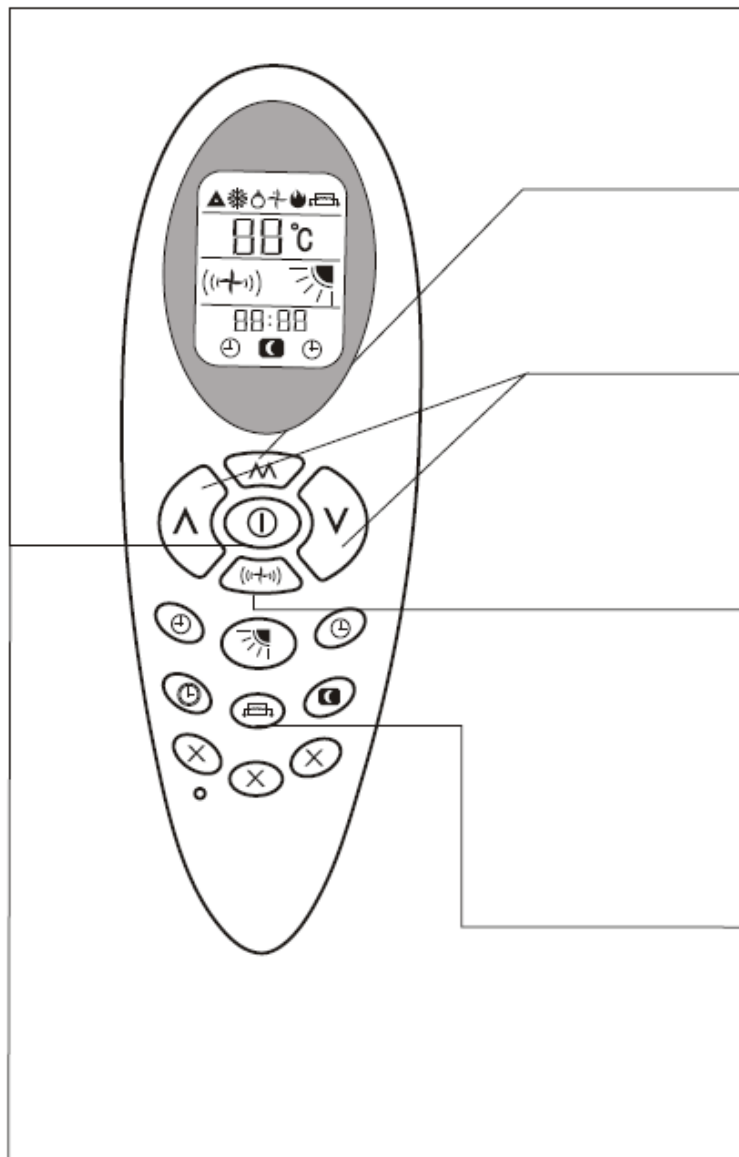

- 1** Tryck på på/av knappen för att starta enheten.
- 2** Tryck på "M" (MODE) knappen för att växla till och välja uppvärmningsläget.
- 3** Ställ in önskad temperatur mellan 18 °C och 30 °C.
- 4** Tryck på knappen för fläkthastighet för att växla mellan låg, medium, hög eller automatisk hastighet.
- 5** Tryck på knappen för att starta den extra elvärmaren, vars ikon då dyker upp på displayen. Tryck igen för att stänga av funktionen.
- 6** Tryck på på/av knappen för att stänga av enheten. När du startar enheten igen går den automatiskt in i samma läge.



## Kontrollpanelen på enheten

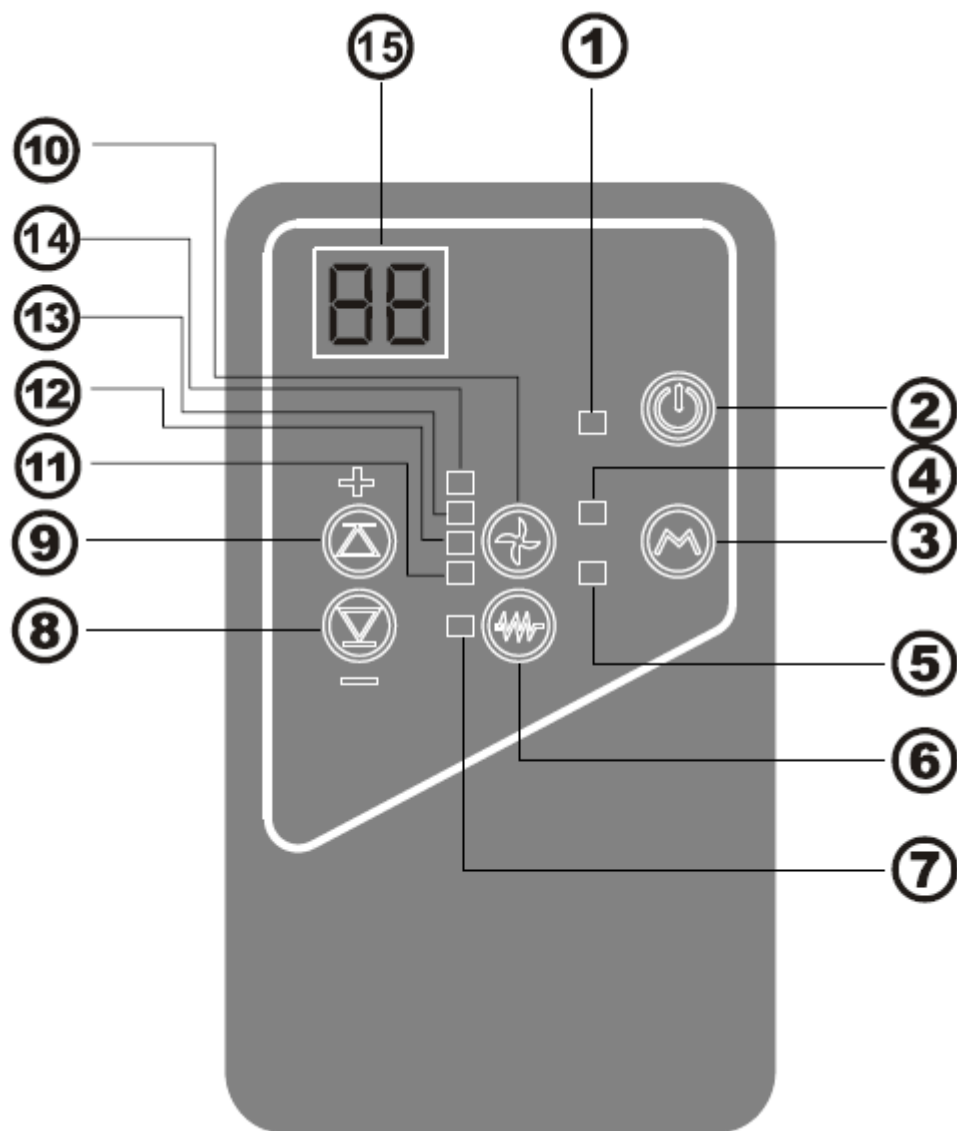

- |  |  |
|--|--|
| 1. Status-LED – visar om enheten är påslagen | 8. Ned-knapp – ändra temperatur/tid        |
| 2. På/av knapp                               | 9. Upp-knapp – ändra temperatur/tid        |
| 3. Mode-knapp – byt driftläge                | 10. Ändra fläkthastighet                   |
| 4. Status-LED – Nedkylning                   | 11. Status-LED – Hög fläkthastighet        |
| 5. Status-LED - Uppvärmning                  | 12. Status-LED – Medium fläkthastighet     |
| 6. Starta elvärmaren                         | 13. Status-LED – Låg fläkthastighet        |
| 7. Status-LED - Elvärmare                    | 14. Status-LED – Automatisk fläkthastighet |
| 15. Temperaturfält – visar temperaturen      | x  |

## Friskluftssystem

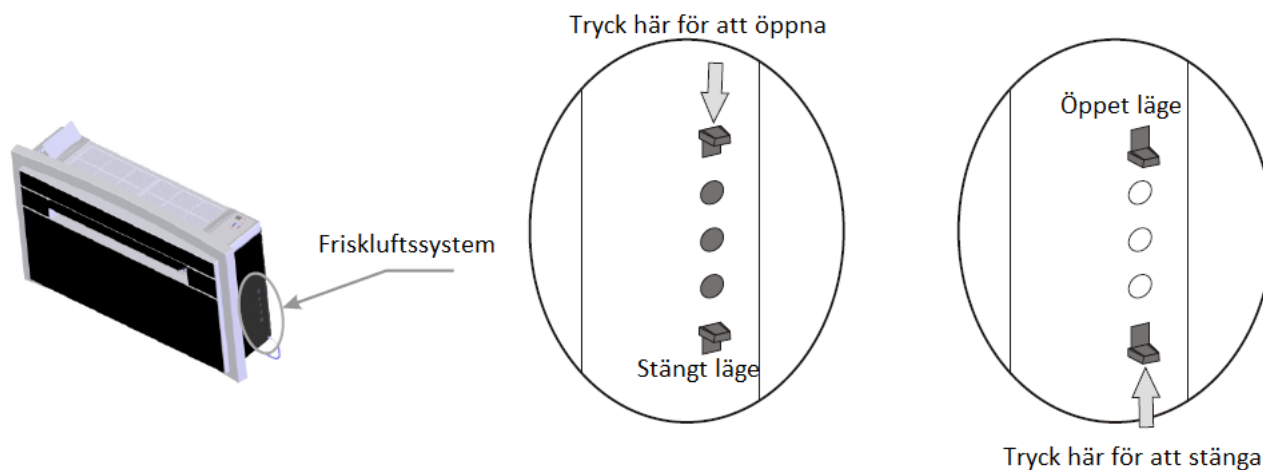

När friskluftssystemet är öppet kommer luftkonditioneringen att byta rumsluft automatiskt: på så sätt kommer ny ren och frisk luft in i rummet. Du kan när som helst öppna eller stänga friskluftssystemet. När friskluftssystemet är stängt fungerar enheten bättre så vi föreslår att du bara öppnar det några minuter om dagen om det behövs.

## Underhåll

### Rengöra filter

Filtren ska rengöras regelbundet, varannan vecka, för att enheten ska fungera optimalt. Gör såhär för att rengöra filter:

1. Koppla bort strömmen från enheten.
2. Ta bort filtergallret, se bilder på nästa sida.
3. Lyft ut filtret.
4. Skölj av filtret, använd inte hett vatten.
5. Låt filtret torka helt innan du sätter tillbaka det.
6. Använd inte enheten utan filter då det kan skada den.

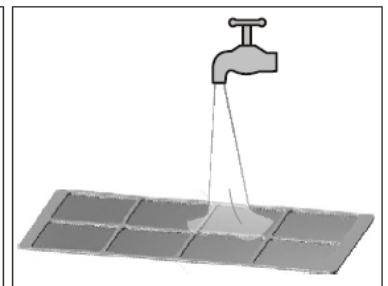
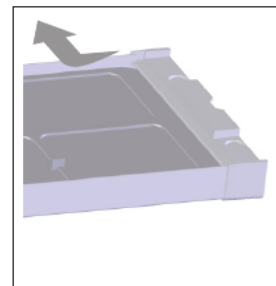
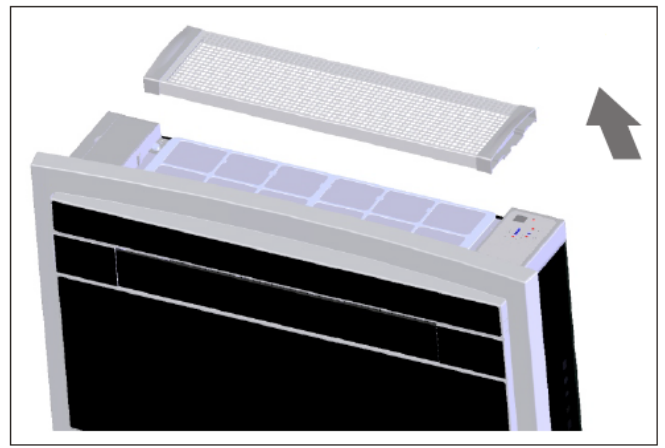
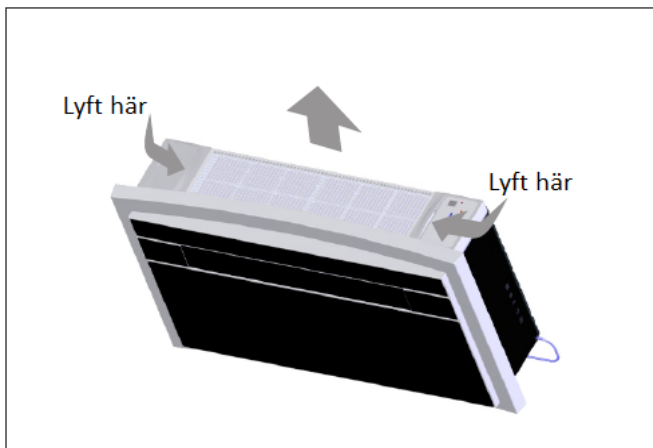

## Yttre rengöring

Koppla först bort strömmen från enheten. Rengör utsidan av enheten med en mjuk och fuktig trasa. Använd inte en genomblöt trasa då vatten kan skada enhetens inre elektronik. Använd inga rengöringsmedel då det kan skada enhetens yta.

## Kolfilter

Kolfiltret behövs för att rengöra små partiklar i luften och på så vis behålla en god luftkvalité. Det går inte att tvätta eller rengöra kolfiltret utan det behöver bytas ut ungefär var tredje månad.

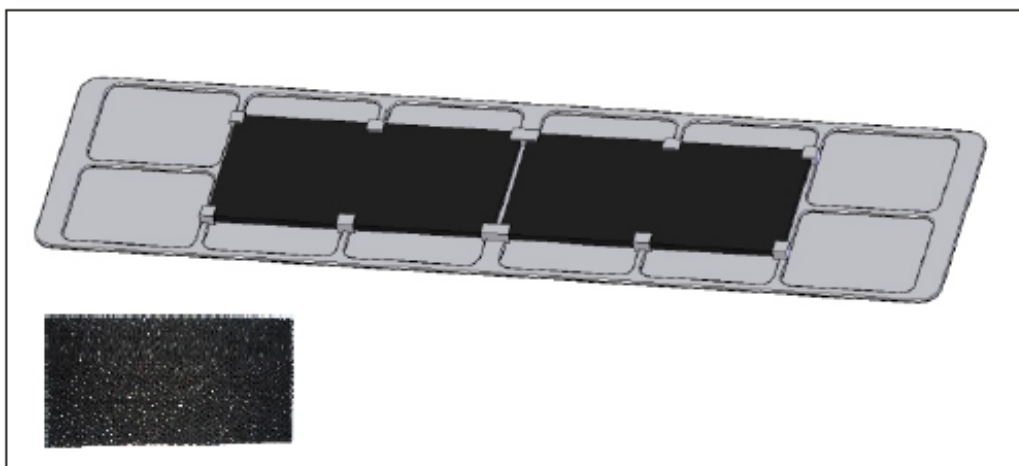

## Elvärmarens position

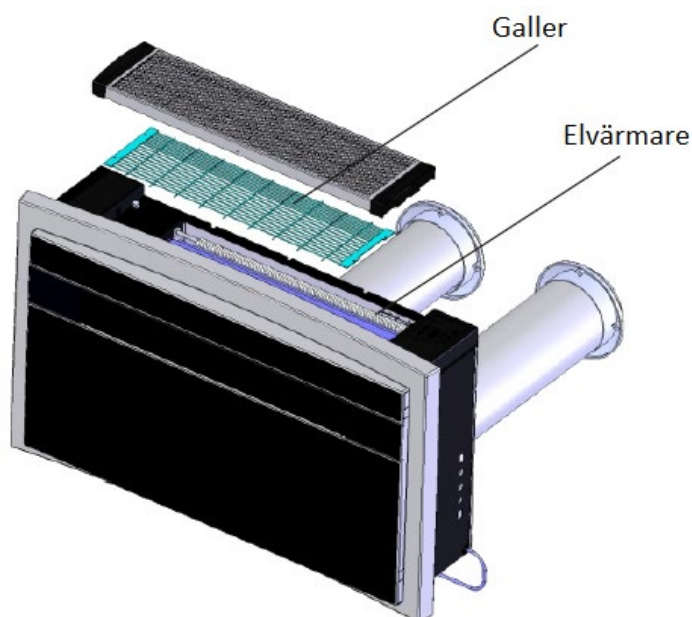

Elvärmaren finns högst upp inuti i enheten, den skyddas av det övre gallret.

## Felsökning

Problem	Möjlig orsak/lösning
Enheten fungerar inte	1. Kontrollera strömkällan 2. Har enheten installerats korrekt?
Enheten koler inte rummet	Har enheten installerats korrekt? Felaktig temperaturinställning
Dålig lukt i rummet, vatten droppar från enheten	1. Felaktig installation av dräneringsröret 2. Smutsigt filter – rengör filtret
Fjärrkontrollen fungerar inte	Batterierna är slut / har satts in felaktigt
Problem med strömförsörjningen	Kontrollera strömkabeln / kontakta servicecenter
Rumstemperaturen är för hög	1. Kontrollera temperaturinställningen 2. Vänta tills temperaturen går ner – enheten jobbar
Enheten tar tid på sig att börja arbeta efter påslagning	Vänta några minuter

Avyttra enheten på ett ansvarsfullt sätt. Ta den till en återvinningsstation eller kontakta din kommun för att säkerställa att enheten slängs på rätt sätt. Annars kan skadliga ämnen spridas i naturen.



### **Konsumentkontakt**

Arc E-commerce AB  
Box 3124  
13603 Haninge  
Sverige